

Rollgitter

PROTEGO B1/B2 (Basis ROLENTO), PROTEGO F1



- Hochwertiges Blendkappen- oder Flanschplattensystem
- Modernste Antriebstechnik
- Für maximalen Parkraum vor der Garage
- Für Stauraum an der Garagendecke
- Mit 3 verschiedenen Rollgitterbehängen



Systemfarben: Führungsschienen, Kasten (B1 + B2)

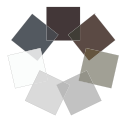

ROMA Farb-Harmonie

Die sieben Harmoniefarben sind als Standard in folgenden zwei Oberflächen erhältlich:

Matt glatt Matt Feinstruktur

<input type="checkbox"/>	<input type="checkbox"/>	<input type="checkbox"/>	<input type="checkbox"/>	<input type="checkbox"/>	<input type="checkbox"/>	<input type="checkbox"/>
ROMA 9016 (- RAL 9016, Verkehrsweiß)	ROMA Grau	ROMA 9006 (- RAL 9006, Weißaluminium)	ROMA 9007 (- RAL 9007, Graualuminium)	ROMA Sarotti	ROMA DB 703	ROMA 7016 (- RAL 7016, Anthrazitgrau)

Alle Informationen zur ROMA Farbkollektion finden Sie im Prospekt Garagentore.

Farben außerhalb der ROMA
Farb-Harmonie

ROMA Farbkollektion (Sonderausstattung)
Mehrpreis beachten!



Genauere Farbbezeichnung:

Rollgitter Profile und Farben



Aluminiumgitter G77



Aluminiumgitter G82



Aluminiumgitter G72

Rollgitter Profile		G77	G82	G72
Farbe / Ausführung				
<input type="checkbox"/>	Aluminium blank		■	■
<input type="checkbox"/>	Eloxiert EV1		■	■
<input type="checkbox"/>	C-0		■	■
<input type="checkbox"/>	C-31		■	■
<input type="checkbox"/>	C-32		■	■
<input type="checkbox"/>	C-33		■	■
<input type="checkbox"/>	C-34		■	■
<input type="checkbox"/>	C-35		■	■
<input type="checkbox"/>	RAL classic	■	■	■

Profile	PROTEGO		
	B1	B2	F1
G77		■	■
G82	■	■	■
G72	■	■	■

■ Standard
■ Sonderausstattung (Mehrpreis beachten!)

Hinweis: Farbabweichungen sind drucktechnisch möglich. Bitte benutzen Sie für Entscheidungen immer Original-Farbmuster.

Ausführung



Blendkappensystem B1 oder B2



Flanschplattensystem F1



Aluminium

Sicherheit und Schutz

Personen und Sachschutz



INB - Integrierte Notbedienung für B1 + B2
(bequem in 1 m Höhe zu bedienen).



Automatischer Sicherheitsstop
Reflexionslichtschranke unten zur Durchfahrtsicherung optional

Bedienung



Funksteuerungspaket IF2 mit TS 600
(zusätzlich Einzugslichtschranken notwendig!)



Slider Handsender 4-Kanal in hochwertiger
Edelstahl-Ausführung



Funkcodierschaltgerät 10-Kanal
(nur für Steuerungspaket IF2)



Schlüsselschalter

Sonderausstattung



NHK - Notbedienung mittels Nothandkurbel



Lichtschanke unten zur Durchfahrtsicherung



Einzugs-Lichtschanken oben



Optische Schließkantensicherung

Technische Daten

Kastengrößen & Bezeichnungen

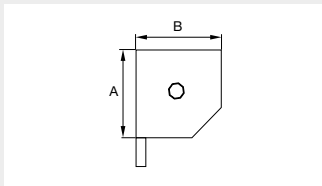

PROTEGO B1 (Basis ROLENTO)		PROTEGO B2 (Basis ROLENTO)		PROTEGO F1	
A	B	A	B	A	B
251,5	251,5	302,0	302,0	285,0	285,0
mit Fixpunkt Lagerung		mit Anrollsystem		mit Anrollsystem	

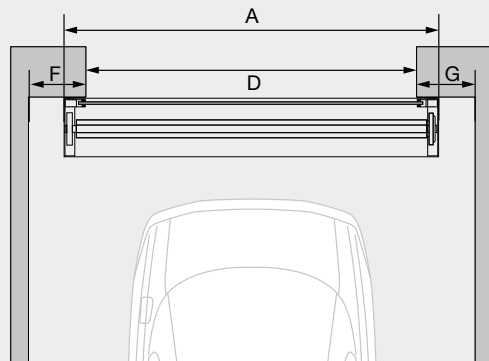
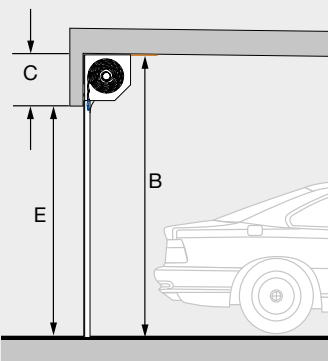

Maß	Bezeichnung
A	Elementbreite
B	Elementhöhe
C	Sturzhöhe
D	Lichte Breite
E	Lichte Höhe
F	Seitlicher Platz links
G	Seitlicher Platz rechts

Maximale Torgröße je System siehe aktuelle technische Unterlagen

Steganordnungen

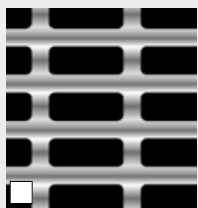

G77
(Steganordnung parallel)

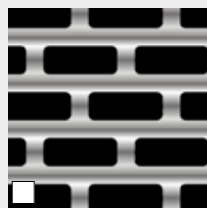

G77
(Steganordnung diagonal)

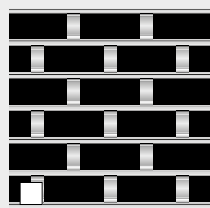

G72
(Steganordnung 20/100)

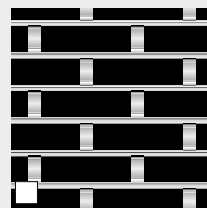

G72
(Steganordnung 20/150)

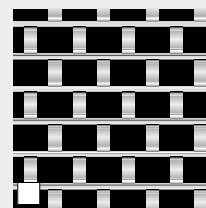

G72
(Steganordnung 20/60)

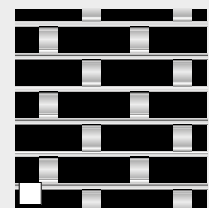

G72 (Steganordnung
30/120)

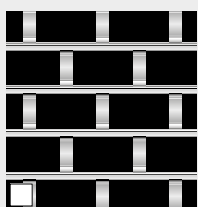

G82
(Steganordnung 20/100)

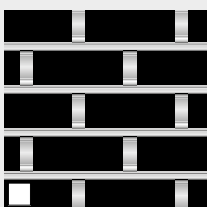

G82
(Steganordnung 20/150)

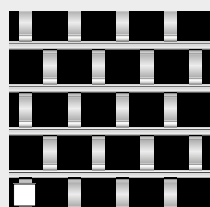

G82
(Steganordnung 20/60)

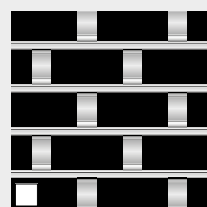

G82
(Steganordnung 30/120)